



Область применения

Агрегаты электронасосные центробежные скважинные для воды типа 2ЭЦВ 12 предназначены для подъема воды из артезианских скважин с целью осуществления водоснабжения, орошения и других подобных работ и соответствует техническим условиям АМТЗ.246.001ТУ.

- Городское и сельское водоснабжение
- Ирригация, системы полива и орошения
- Промышленное водоснабжение
- Горнорудная промышленность
- Системы повышения давления
- Понижение уровня грунтовых вод

Агрегат 2ЭЦВ 12 представляет собой агрегат, состоящий из электрического двигателя, насоса и др. вспомогательных узлов. Агрегат 2ЭЦВ 12 предназначен для подъема воды с общей минерализацией (сухой остаток) не более 1500 мг/л, с водородным показателем (рН) от 6,5 до 9,5, температурой до 25°С, массовой долей твердых механических примесей – не более 0,01% с размером 0,1 мм, с содержанием хлоридов - не более 350 мг/л, сульфатов - не более 500 мг/л, сероводорода - не более 1,5 мг/л.

Условия эксплуатации

Перекачиваемая среда	вода
Температура воды	до 25 °С
Общая минерализация (сух. остаток)	до 1500 мг/л
Содержание сульфатов	не более 500 мг/л
Содержание хлоридов	не более 350 мг/л
Содержание сероводорода	не более 1,5 мг/л
Массовой долей твердых механических примесей	не более 0,01% (размером более 0,1 мм)

Архангельск (8182)63-90-72
Астана +7(7172)727-132
Белгород (4722)40-23-64
Брянск (4832)59-03-52
Владивосток (423)249-28-31
Волгоград (844)278-03-48
Вологда (8172)26-41-59
Воронеж (473)204-51-73
Екатеринбург (343)384-55-89
Иваново (4932)77-34-06
Ижевск (3412)26-03-58
Казань (843)206-01-48

Калининград (4012)72-03-81
Калуга (4842)92-23-67
Кемерово (3842)65-04-62
Киров (8332)68-02-04
Краснодар (861)203-40-90
Красноярск (391)204-63-61
Курск (4712)77-13-04
Липецк (4742)52-20-81
Магнитогорск (3519)55-03-13
Москва (495)268-04-70
Мурманск (8152)59-64-93
Набережные Челны (8552)20-53-41

Нижний Новгород (831)429-08-12
Новокузнецк (3843)20-46-81
Новосибирск (383)227-86-73
Орел (4862)44-53-42
Оренбург (3532)37-68-04
Пенза (8412)22-31-16
Пермь (342)205-81-47
Ростов-на-Дону (863)308-18-15
Рязань (4912)46-61-64
Самара (846)206-03-16
Санкт-Петербург (812)309-46-40
Саратов (84

Смоленск (4812)29-41-54
Сочи (862)225-72-31
Ставрополь (8652)20-65-13
Тверь (4822)63-31-35
Томск (3822)98-41-53
Тула (4872)74-02-29
Тюмень (3452)66-21-18
Ульяновск (8422)24-23-59
Уфа (347)229-48-12
Челябинск (351)202-03-61
Череповец (8202)49-02-64
Ярославль (4852)69-52-93

Расшифровка артикулов

2ЭЦВ	Тип электронасосного агрегата: 2ЭЦВ
8	Внутренний диаметр обсадной трубы скважины в дюймах (1дюйм = 25,4 мм)
25	Номинальная подача, м3/ч
150	Напор, в м вод. ст.
У5	Климат. исполнение и категория размещения

нрк Материальное исполнение*:

нрк	нержавеющее рабочее колесо
нро	нержавеющие рабочие органы (рабочее колесо, направляющий аппарат)

* указывается только при наличии нескольких исполнений одного типоразмера

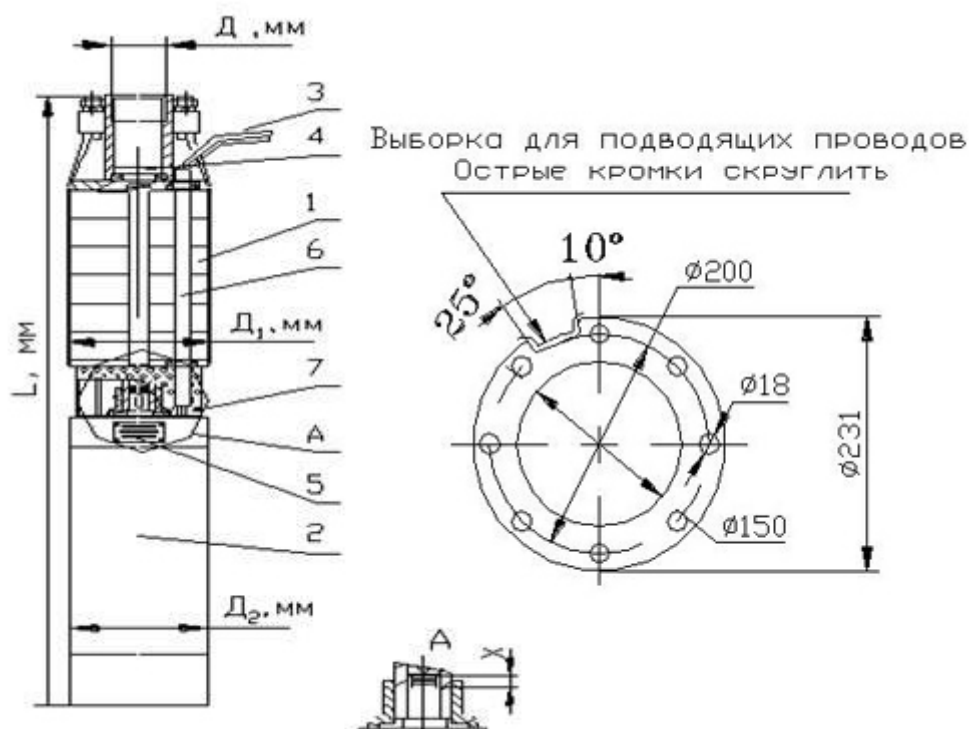

Насос 2ЭЦВ 12 состоит из:

- 1 – насосной части
- 2 – электродвигателя
- 3 – проводов токоподводящих
- 4 – клапана
- 5 – таблички
- 6 – кожуха защитного
- 7 – сетки защитной

Комплектность

Паспорт АМТ3.246.004 ПС – 1 шт.

Агрегат 2ЭЦВ 12 – 1 шт.

Технические характеристики

Типоразмер электронасоса	Номинальные параметры электронасоса					Габаритные размеры в мм, не более		Масса, кг, не более	Диаметр скважины, мм
	Подача, м ³ /час	Напор Н, м	Ток, I, А	КПД %	Мощность двигателя, кВт	D	L		
2ЭЦВ 12-160-65 нро	160	65	93		45	281	1500	250	301
2ЭЦВ 12-160-100 нро	160	100	135		65	281	1700	299	301
2ЭЦВ 12-160-140 нро	160	140	180		90	281	1980	365	301
2ЭЦВ 12-160-175 нро	160	175	226		110	281	2325	451	301
2ЭЦВ 12-160-200 нро	160	200	260		130	281	2410	468	301
2ЭЦВ 12-200-35 нро					37				
2ЭЦВ 12-200-70 нро					65				
2ЭЦВ 12-200-105 нро	200	105	190		90	281	2400	390	301
2ЭЦВ 12-200-140 нро	200	140	250		110	281	2900	500	301
2ЭЦВ 12-210-25 нро	210	25	61		30	281	1500	224	301
2ЭЦВ 12-210-55 нро	210	55	110		45	281	1850	280	301
2ЭЦВ 12-250-35 нро	250	35	80		37	281	1570	235	301
2ЭЦВ 12-250-70 нро	250	70	155		75	281	2020	334	301
2ЭЦВ 12-250-105 нро	250	105	250		110	281	2650	472	301
2ЭЦВ 12-250-140 нро	250	140	270		130	281	2900	500	301

Примечание:

1. Синхронная частота двигателя 3000 об./мин (50 с^{-1}).
2. Номинальное линейное напряжение трехфазной сети 380В, 50Гц. Допустимое отклонение напряжения +10%, -5%.
3. Подпор при эксплуатации, не менее 1м, а для насосов ЭЦВ12-200, 210, 250 не менее 2м.
4. *) Рабочие колеса насосов изготовлены из нержавеющей стали. Агрегаты, не отмеченные звездочкой, изготавливаются с пластмассовыми рабочими колесами, армированными нержавеющей сталью по поверхностям уплотнения. Агрегаты ЭЦВ 8-25 и ЭЦВ 8-40 изготавливаются в двух исполнениях, с пластмассовыми и нержавеющей стали колесами.
5. **) Рабочие колеса и направляющие аппараты изготовлены из нержавеющей стали.
6. Допустимые отклонения напоров и подач от номинальных значений указанных в таблице 1, не должно превышать: должно превышать:

2ЭЦВ 12-160

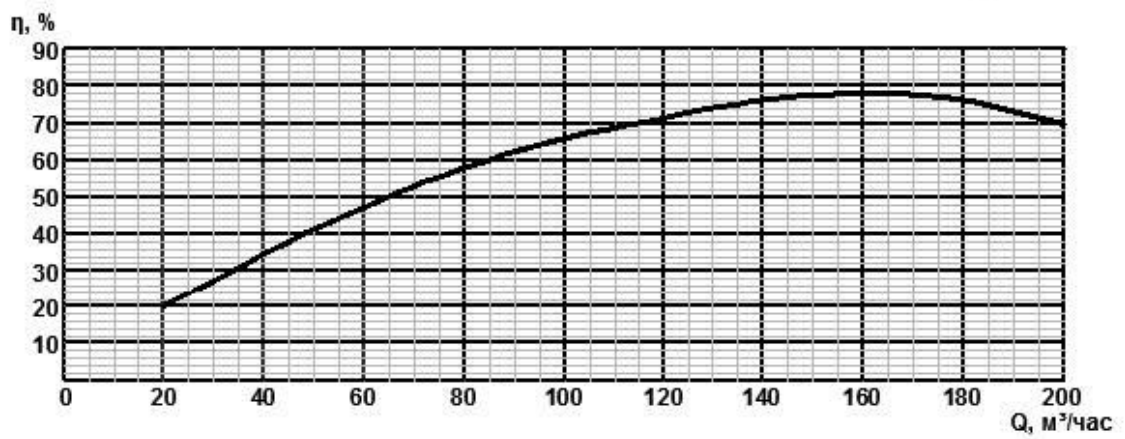
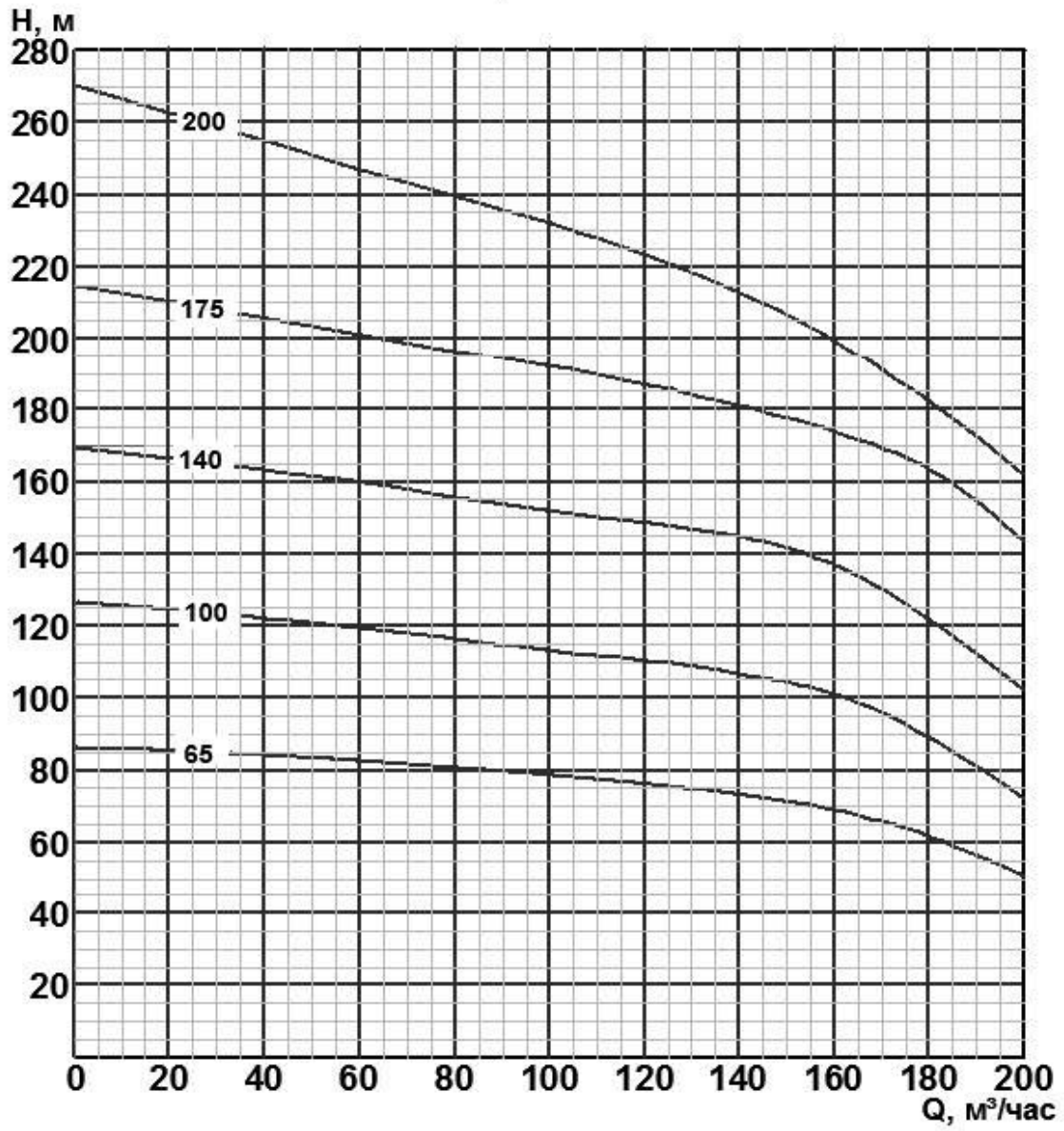

2ЭЦВ 12-200

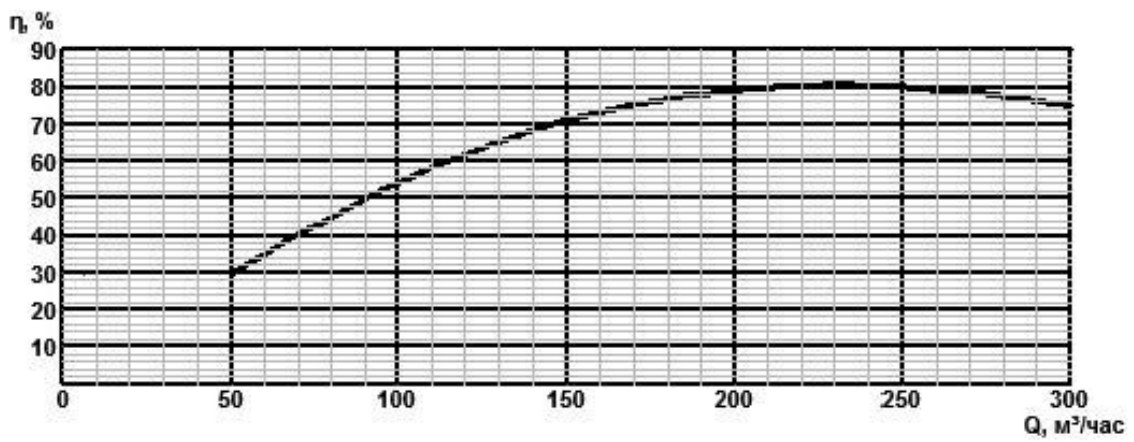
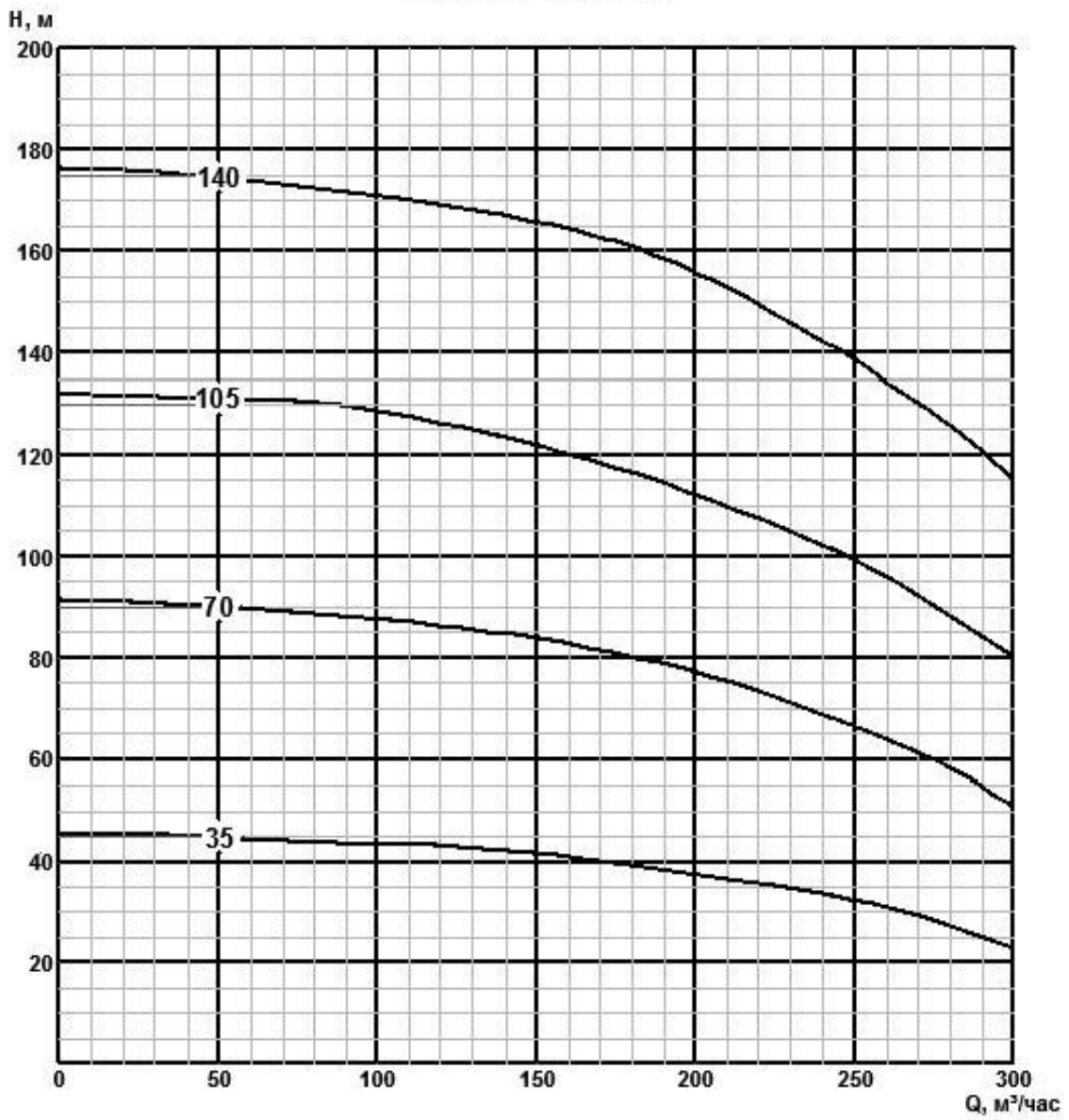

2ЭЦВ 12-210

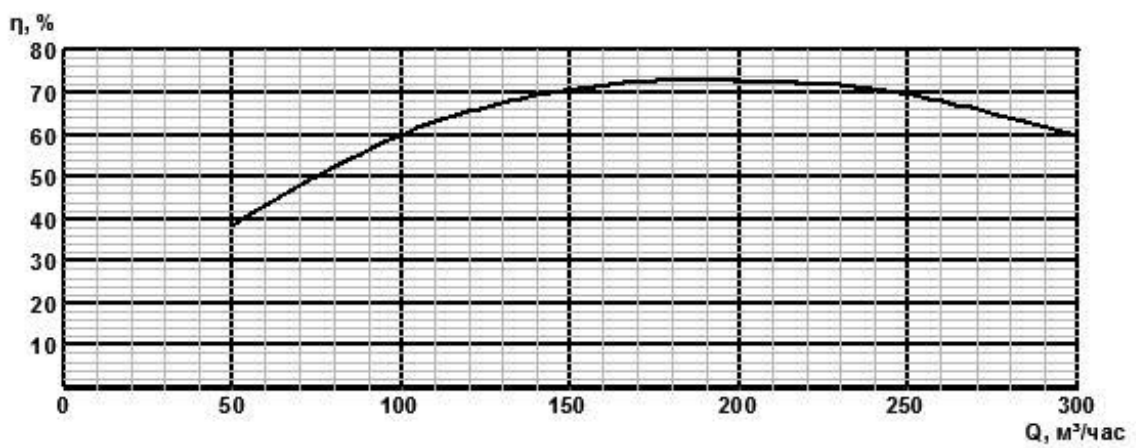
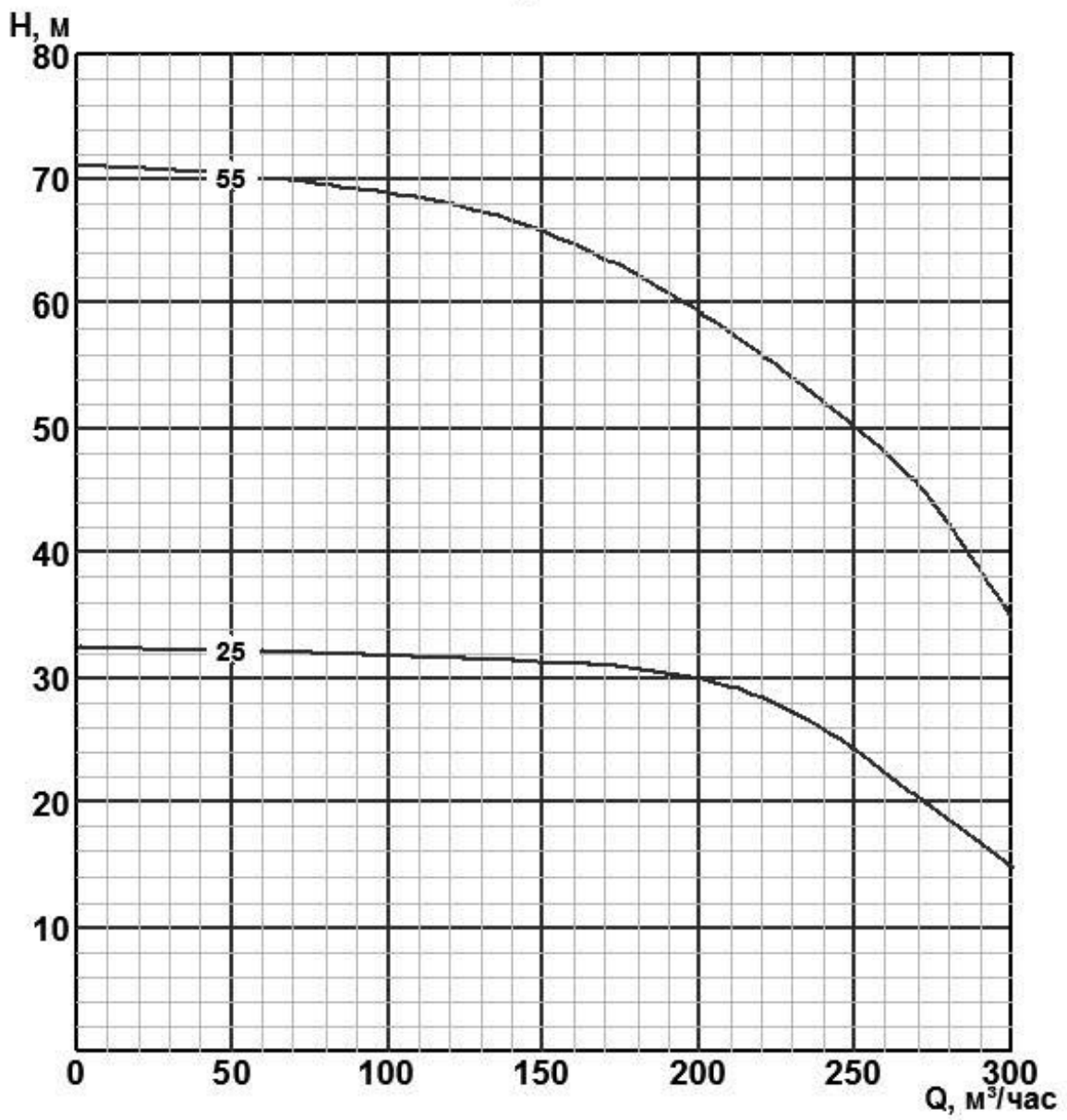

2ЭЦВ 12-250

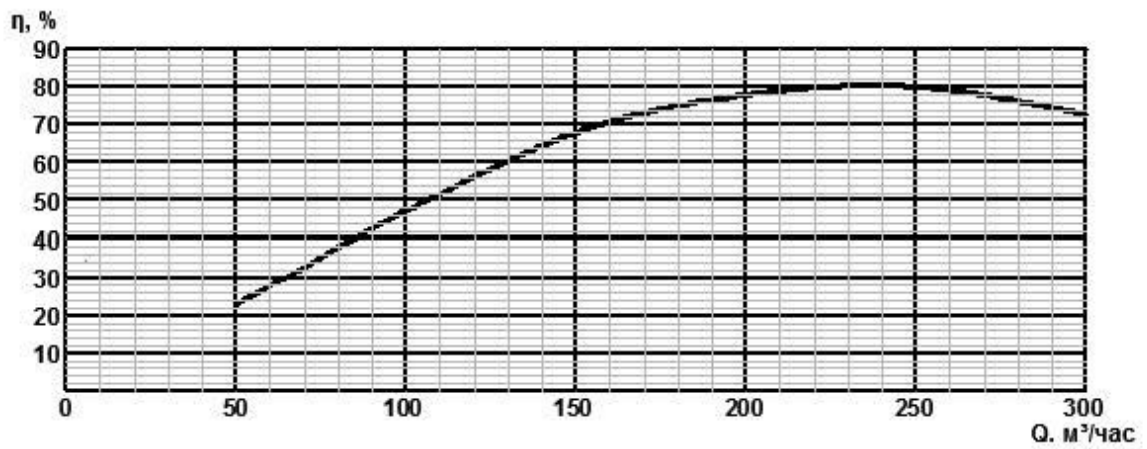
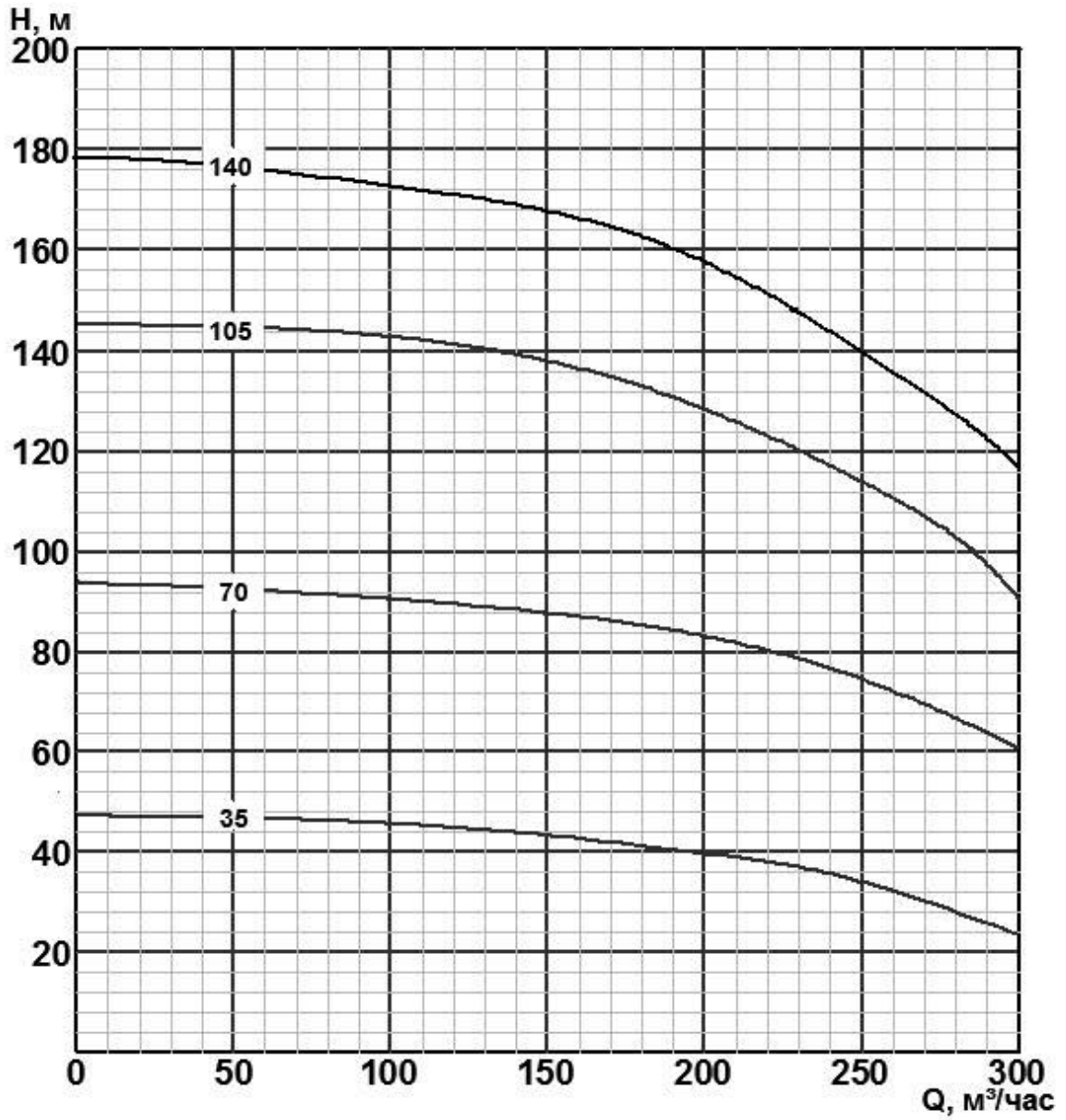

Гарантии изготовителя

Средний срок службы до списания агрегата не менее 3 лет.

средняя наработка на отказ, ч, не менее 10500

средний ресурс до первого капитального ремонта, ч, не менее 14000

По истечении данных показателей агрегаты изымаются из эксплуатации и принимается решение о направлении в ремонт или утилизации. Критерии предельного состояния указаны выше. Не допускается использование агрегатов не по назначению.

Средний срок сохраняемости в заводской упаковке при хранении в условиях 2 по ГОСТ 15150, не менее 2 лет.

Изготовитель гарантирует надежную и безаварийную работу агрегата при условии правильного монтажа и обслуживания его в соответствии с требованиями по эксплуатации, хранению, изложенными в настоящем паспорте.

Гарантийный срок эксплуатации агрегата устанавливается 24 месяцев со дня ввода агрегата в эксплуатацию, но не более 30 месяцев со дня отгрузки потребителю.

Потребитель обязан вести точный учет наработки и условий эксплуатации агрегата, заноса информацию в раздел "Сведения об условиях эксплуатации агрегата".

Предприятие-изготовитель не принимает претензии по качеству агрегатов без представления сведений об условиях их эксплуатации.

Гарантии изготовителя прекращаются в случае:

- а) разборки агрегата потребителем;
- б) эксплуатации агрегата без клапана насоса;
- в) попадания в агрегат песка, глины, твердых материалов;
- г) включения агрегата, незаполненного водой;
- д) наличия механических повреждений электропровода и корпуса агрегата;
- е) наличия посторонних деталей, приваренных к корпусу агрегата;
- ж) эксплуатации агрегата без станции управления и защиты;
- з) отсутствия паспорта на агрегат;
- и) отсутствия акта на скважину в течение календарного года эксплуатации агрегата.
- к) использования для управления агрегатами частотных преобразователей, без строгого выполнения рекомендаций.

Рекомендации по применению преобразователей частоты для скважинных насосов типа 2ЭЦВ 12.

При работе скважинных агрегатов типа ЭЦВ с преобразователями частоты следует соблюдать следующие требования:

- для обеспечения достаточного охлаждения электродвигателя, агрегат должен работать в рабочем диапазоне, его подача не должна снижаться более чем на 20% от номинальной (например, для насоса ЭЦВ6-10 это 8 куб.м/ч). Обычно управление агрегатом производится не по расходу, а по давлению. При этом подача может снижаться ниже установленного уровня. Поэтому **необходимо установить датчик (реле) потока жидкости**, который отключал бы электродвигатель при снижении подачи ниже рабочего диапазона или с помощью расходомера установить давление при котором агрегат должен отключаться.;
- для защиты обмоток электродвигателей от перегрева, расплавления изоляции и ее пробоя рекомендуется устанавливать термодатчик, отключающий двигатель при температуре выше 70°С;
- для нормальной работы радиальных и упорных подшипников синхронная скорость вращения вала электродвигателя должна быть **не менее 2700 об/мин (45 Гц)**;
- для защиты двигателя агрегата от высокочастотных импульсов напряжения, которые могут привести к преждевременному износу и пробоя изоляции обмоток, при большой длине соединительного кабеля между электродвигателем и преобразователем, необходимо **устанавливать выходные фильтры**:

фильтр du/dt или синусоидальный фильтр. Рекомендации по применению соответствующих фильтров следует уточнять у производителей частотных приводов.

- время разгона/торможения электродвигателя не должно превышать 3 секунды.

В связи с тем, что разбор воды из башни Рожновского очень неравномерен, а для охлаждения электродвигателя подача агрегата не должна уменьшаться ниже установленной величины, невозможно использовать частотный преобразователь без промежуточной накопительной емкости или гидроаккумулятора соответствующей емкости, т.к. для этого необходимо организовать принудительное охлаждение электродвигателя в скважине. Можно также использовать обычную емкость и из нее подавать воду с помощью агрегата типа Д с частотным преобразователем.

Также нужно помнить, что при наличии большой статической составляющей в напорной характеристике системы, применение частотного регулирования не повышает экономическую эффективность скважинных агрегатов, а лишь позволяет уменьшить объемы и соответственно габариты промежуточных емкостей, а также уменьшить гидравлические удары в системе.

Архангельск (8182)63-90-72
Астана +7(7172)727-132
Белгород (4722)40-23-64
Брянск (4832)59-03-52
Владивосток (423)249-28-31
Волгоград (844)278-03-48
Вологда (8172)26-41-59
Воронеж (473)204-51-73
Екатеринбург (343)384-55-89
Иваново (4932)77-34-06
Ижевск (3412)26-03-58
Казань (843)206-01-48

Калининград (4012)72-03-81
Калуга (4842)92-23-67
Кемерово (3842)65-04-62
Киров (8332)68-02-04
Краснодар (861)203-40-90
Красноярск (391)204-63-61
Курск (4712)77-13-04
Липецк (4742)52-20-81
Магнитогорск (3519)55-03-13
Москва (495)268-04-70
Мурманск (8152)59-64-93
Набережные Челны (8552)20-53-41

Нижний Новгород (831)429-08-12
Новокузнецк (3843)20-46-81
Новосибирск (383)227-86-73
Орел (4862)44-53-42
Оренбург (3532)37-68-04
Пенза (8412)22-31-16
Пермь (342)205-81-47
Ростов-на-Дону (863)308-18-15
Рязань (4912)46-61-64
Самара (846)206-03-16
Санкт-Петербург (812)309-46-40
Саратов (84

Смоленск (4812)29-41-54
Сочи (862)225-72-31
Ставрополь (8652)20-65-13
Тверь (4822)63-31-35
Томск (3822)98-41-53
Тула (4872)74-02-29
Тюмень (3452)66-21-18
Ульяновск (8422)24-23-59
Уфа (347)229-48-12
Челябинск (351)202-03-61
Череповец (8202)49-02-64
Ярославль (4852)69-52-93